

600PM Блок измельчения.

Габаритные размеры

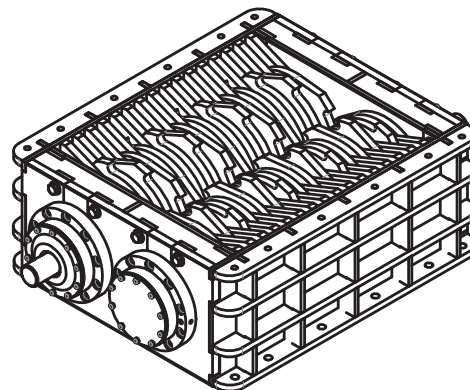
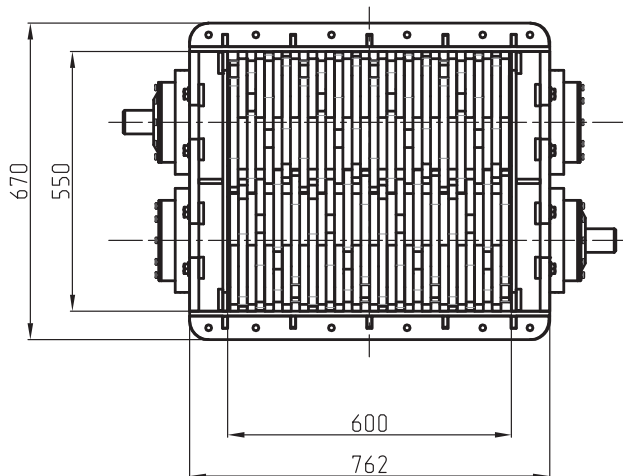
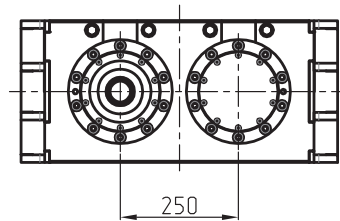
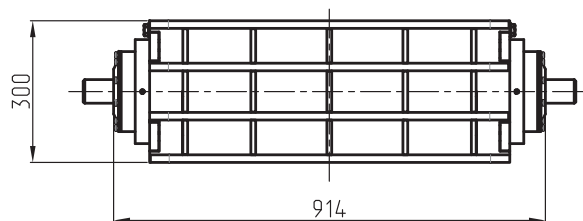

Технические характеристики

Количество валов	2
Длина валов, мм	600
Диаметр ножей, мм	300
Ширина ножей, мм	20
Размер окна, мм	600 x 550